

Dell Inspiron 15/15R

Brugerhåndbog

Computermodel: Inspiron 3521/5521/5537

Regulatorisk model: P28F

Regulatorisk type: P28F001/P28F003



Bemærk, forsigtig og advarsel



OBS! BEMÆRK angiver vigtige oplysninger om, hvordan du bruger computeren optimalt.



FORSIGTIG: EN ADVARSEL angiver mulig skade på hardware eller tab af data, hvis anvisningerne ikke bliver fulgt.



ADVARSEL: ADVARSEL angiver risiko for tingskade, legemsbeskadigelse eller død.

© 2012–2013 Dell Inc.

Varemærker i denne tekst: Dell™, DELL-logo og Inspiron™ er varemærker, der er ejet af Dell Inc.; Microsoft®, Windows® og logoet Windows-startknap er enten varemærker eller registrerede varemærker, der er ejet af Microsoft Corporation i USA og/eller andre lande; Bluetooth® er et registreret varemærke, der er ejet af Bluetooth SIG, Inc. og anvendes af Dell under licens.

Indholdsfortegnelse

Før du starter	7
Sluk computeren og tilsluttede enheder	7
Sikkerhedsinstruktioner	8
Anbefalet værktøj	8
Efter du har udført arbejde på computerens indvendige dele	9
Sådan fjernes batteriet	10
Procedure	10
Sådan genmonteres batteriet	11
Procedure	11
Sådan fjernes hukommelsesmodulerne	12
Forudsætninger	12
Procedure	12
Sådan genmonteres hukommelsesmoduler	14
Procedure	14
Slutbetingelser	14
Sådan fjernes det optiske drevs modul	15
Forudsætninger	15
Procedure	15
Sådan genmonteres det optiske drevs modul	17
Procedure	17
Slutbetingelser	17
Sådan fjernes harddiskmodulet	18
Forudsætninger	18
Procedure	18

Udskiftning af harddiskbeslaget	20
Procedure	20
Slutbetingelser	20
Sådan fjernes tastaturet	21
Forudsætninger	21
Procedure	21
Sådan genmonteres tastaturet	23
Procedure	23
Slutbetingelser	23
Sådan fjernes håndledsstøtten	24
Forudsætninger	24
Procedure	24
Sådan genmonteres håndledsstøtten	27
Procedure	27
Slutbetingelser	27
Sådan fjernes det trådløse minikort	28
Forudsætninger	28
Procedure	28
Sådan genmonteres det trådløse minikort	30
Procedure	30
Slutbetingelser	30
Sådan fjernes I/O-kortet	31
Forudsætninger	31
Procedure	32
Sådan genmonteres I/O-kortet	33
Procedure	33
Slutbetingelser	33
Sådan fjernes bundkortet	34
Forudsætninger	34
Procedure	35

Sådan genmonteres bundkortet	37
Procedure	37
Slutbetingelser	37
Indtast servicekoden i system setup (systeminstallation)	37
Sådan fjernes knapcellebatteriet	38
Forudsætninger	38
Procedure	39
Sådan genmonteres knapcellebatteriet	40
Procedure	40
Slutbetingelser	40
Sådan fjernes kølelegemet	41
Forudsætninger	41
Procedure	42
Sådan genmonteres kølelegemet	43
Procedure	43
Slutbetingelser	43
Sådan fjernes blæseren	44
Forudsætninger	44
Procedure	45
Sådan genmonteres blæseren	46
Procedure	46
Slutbetingelser	46
Sådan fjernes højttalerne	47
Forudsætninger	47
Procedure	48
Sådan genmonteres højttalerne	50
Procedure	50
Slutbetingelser	50

Sådan fjernes skærmmodulet	51
Forudsætninger	51
Procedure	52
Sådan genmonteres skærmmodulet	54
Procedure	54
Slutbetingelser	54
Sådan fjernes skærmrammen	55
Forudsætninger	55
Procedure	56
Sådan genmonteres skærmrammen	57
Procedure	57
Slutbetingelser	57
Sådan fjernes skærmhængslerne	58
Forudsætninger	58
Procedure	59
Sådan genmonteres skærmhængslerne	60
Procedure	60
Slutbetingelser	60
Sådan fjernes skærmpanelet	61
Forudsætninger	61
Procedure	62
Påsætning af skærmpanelet	64
Procedure	64
Slutbetingelser	64
Sådan fjernes kameramodulet	65
Forudsætninger	65
Procedure	66
Sådan genmonteres kameramodulet	67
Procedure	67
Slutbetingelser	67
Sådan flash-opdateres BIOS	68

Sluk computeren og tilsluttede enheder

 **FORSIGTIG: Gem og luk alle åbne filer, og afslut alle åbne programmer, inden du slukker computeren, så risikoen for datatab forebygges.**









- 1 Gem og luk alle åbne filer, og luk alle åbne programmer.
- 2 Følg instruktionerne for at lukke computeren ned i henhold til det operativsystem, der er installeret på computeren.
 - *Windows 8:*
Flyt musemarkøren til skærmens øverste eller nederste højre hjørne for at åbne sidepanelet Charms (Amuletter), og klik derefter på **Indstillinger** → **strøm** → **Luk computeren**.
 - *Windows 7:*
Klik på **Start**  og klik på **Luk computeren**.
Microsoft Windows lukker ned, og computeren slukker.
- 3 Frakobl computeren og alle tilsluttede enheder fra deres stikkontakter.
- 4 Frakobl alle telefonkabler, netværkskabler og tilknyttede enheder fra computeren.
- 5 Hold tænd/sluk-knappen nede i 5 sekunder, når kablet til computeren er trukket ud af stikkontakten, for at opretet jordforbindelse for bundkortet.



OBS! Hvis du bruger et andet operativsystem, kan du se operativsystemets dokumentation, hvis du vil have instruktioner om nedlukning.

Sikkerhedsinstruktioner

Brug følgende sikkerhedsinstruktioner med henblik på din egen sikkerhed og for at beskytte computeren og arbejdsmiljøet mod potentiel beskadigelse.

-  **ADVARSEL:** Før du arbejder med computerens indvendige dele, skal du læse de sikkerhedsinstruktioner, der fulgte med computeren. Du kan finde yderligere oplysninger om bedste fremgangsmåder for sikkerhed på webstedet Regulatory Compliance på dell.com/regulatory_compliance.
-  **ADVARSEL:** Alle strømkilder frakobles, inden computerens dæksel eller paneler åbnes. Når du er færdig med at arbejde med computerens indre dele, skal du genmontere alle dæksler, paneler og skruer, før strømstikket sættes i.
-  **FORSIGTIG:** Undgå, at computeren beskadiges ved at sikre et fladt og rent arbejdsbord.
-  **FORSIGTIG:** Undgå at beskadige komponenter og kort ved at håndtere dem ved kanterne og undgå at røre ved ben og kontakter.
-  **FORSIGTIG:** Kun uddannede serviceteknikere har autorisation til at fjerne computerkabinettet og få adgang til komponenterne inden i computeren. Se sikkerhedsinstruktionerne for at få udførlige oplysninger om sikkerhedsforanstaltninger, samt hvordan du arbejder inde i computeren og beskytter den mod elektrostatisk afladning.
-  **FORSIGTIG:** Inden du rører ved noget inde i computeren, skal du jorde dig selv ved at røre en umalet metaloverflade som f.eks. metallet på bagsiden af computeren. Mens du arbejder, skal du med jævne mellemrum røre en umalet metaloverflade for på den måde at fjerne statisk elektricitet, der kan skade de interne komponenter.
-  **FORSIGTIG:** Når du frakobler et kabel, skal du tage fat i stikket eller trækfligen, ikke i selve kablet. Nogle kabler har stik med låsetappe eller tommelskruer, som du skal frigøre, før du tager kablet ud. Når kabler frakobles, skal du sikre dig, at de flugter, så benene på stikkene ikke bøjes. Når kabler tilsluttes, skal du sikre dig, at stikkene og portene flugter og sidder rigtigt i forhold til hinanden.
-  **FORSIGTIG:** Fjern netværkskablet. Start med at fjerne kablet fra computeren, og fjern det derefter fra netværksenheden.
-  **FORSIGTIG:** Tryk for at skubbe eventuelle installerede kort ud af mediekortlæseren.

Anbefalet værktøj

Procedurerne i dette dokument kræver eventuelt følgende værktøj:

- Stjerneskruetrækker
- Plastiksyl

Efter du har udført arbejde på computerens indvendige dele

Når du har gennemført genmonteringsprocedurer, skal du sikre følgende:

- Genmonter alle skruer, og sørg for, at der ikke findes nogen løse skruer inde i computeren.
- Tilslut alle eksterne enheder, kabler, kort og andre dele, som du har fjernet, før du begynder at arbejde med computeren.
- Tilslut computeren og alle tilsluttede enheder til deres stikkontakter.



FORSIGTIG: Inden du tænder computeren, skal du genmontere alle skruerne og kontrollere, at der ikke findes løse skruer inde i computeren. I modsat fald kan det beskadige computeren.

Sådan fjernes batteriet

⚠ ADVARSEL: Før du arbejder med computerens indvendige dele, skal du læse de sikkerhedsinstruktioner, der fulgte med computeren, og følge trinene i "Før du starter" på side 7. Efter du har udført arbejde på computerens indvendige dele, følg instruktionerne i "Efter du har udført arbejde på computerens indvendige dele" på side 9. Du kan finde yderligere oplysninger om bedste fremgangsmåder for sikkerhed på webstedet Regulatory Compliance på dell.com/regulatory_compliance.

Procedure

- 1 Luk skærmen, og vend computeren om.
- 2 Skub batteriets smæklåse i hver ende af batterirummet til den ulåste position. Der lyder et klik, når batteriet låses op.
- 3 Løft og fjern batteret fra computerbudnen for at frakoble det fra computeren.



1 batterietlåsen (2)

2 batteri

Sådan genmonteres batteriet

 **ADVARSEL:** Før du arbejder med computerens indvendige dele, skal du læse de sikkerhedsinstruktioner, der fulgte med computeren, og følge trinene i "Før du starter" på side 7. Efter du har udført arbejde på computerens indvendige dele, følg instruktionerne i "Efter du har udført arbejde på computerens indvendige dele" på side 9. Du kan finde yderligere oplysninger om bedste fremgangsmåder for sikkerhed på webstedet Regulatory Compliance på dell.com/regulatory_compliance.

Procedure

Flugt batteriets tappe med batterirummets åbninger og klik batteriet på plads.

Sådan fjernes hukommelsesmodulerne

⚠ ADVARSEL: Før du arbejder med computerens indvendige dele, skal du læse de sikkerhedsinstruktioner, der fulgte med computeren, og følge trinene i "Før du starter" på side 7. Efter du har udført arbejde på computerens indvendige dele, følg instruktionerne i "Efter du har udført arbejde på computerens indvendige dele" på side 9. Du kan finde yderligere oplysninger om bedste fremgangsmåder for sikkerhed på webstedet Regulatory Compliance på dell.com/regulatory_compliance.

Forudsætninger

Fjern batteriet. Se "Sådan fjernes batteriet" på side 10.

Procedure

- 1 Løsn monteringskruen, der fastgør hukommelsesmodulets dæksel til computerbunden.
- 2 Anvend fingerspidserne til at løfte hukommelsesmodulets dæksel ud af computerbundens åbning.



1 fastgøringsskrue

2 dæksel til hukommelsesmodul

- 3 Brug fingerspidserne til forsigtigt at adskille fastgørelsesklemmerne på hver side af hukommelsesmodulstikket, indtil modulet springer op.
- 4 Fjern hukommelsesmodulet fra hukommelsesmodulstikket.

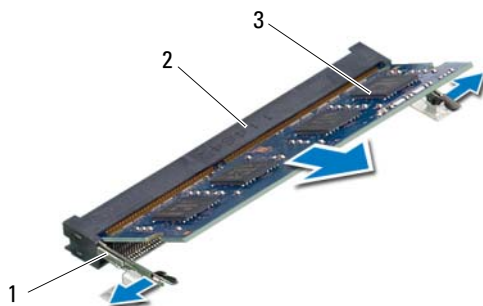

1	fastgørelsesklemmer (2)	2	Stik til hukommelsesmodul
3	hukommelsesmodul		

Sådan genmonteres hukommelsesmoduler

 **ADVARSEL:** Før du arbejder med computerens indvendige dele, skal du læse de sikkerhedsinstruktioner, der fulgte med computeren, og følge trinene i "Før du starter" på side 7. Efter du har udført arbejde på computerens indvendige dele, følg instruktionerne i "Efter du har udført arbejde på computerens indvendige dele" på side 9. Du kan finde yderligere oplysninger om bedste fremgangsmåder for sikkerhed på webstedet Regulatory Compliance på dell.com/regulatory_compliance.

Procedure

- 1 Flugt hukommelsesmodulets hak med tappen i hukommelsesmodulets stik.
- 2 Skub modulet helt ind i stikket i en vinkel på 45 grader, og tryk hukommelsesmodulet ned, indtil det klikker på plads.
 **OBS!** Hvis du ikke hører et klik, skal du fjerne hukommelsesmodulet og sætte det i igen.
- 3 Anbring tapperne på hukommelsesmodulets dæksel i computerbundens åbninger, og klik forsigtigt hukommelsesmodulets dæksel på plads.
- 4 Stram monteringskruen, der fastgør hukommelsesmodulets dæksel til computerbunden.

Slutbetingelser

Genmonter batteriet. Se "Sådan genmonteres batteriet" på side 11.

Sådan fjernes det optiske drevs modul

! **ADVARSEL:** Før du arbejder med computerens indvendige dele, skal du læse de sikkerhedsinstruktioner, der fulgte med computeren, og følge trinene i "Før du starter" på side 7. Efter du har udført arbejde på computerens indvendige dele, følg instruktionerne i "Efter du har udført arbejde på computerens indvendige dele" på side 9. Du kan finde yderligere oplysninger om bedste fremgangsmåder for sikkerhed på webstedet Regulatory Compliance på dell.com/regulatory_compliance.

Forudsætninger

Fjern batteriet. Se "Sådan fjernes batteriet" på side 10.

Procedure

- 1 Fjern den skrue, der fastgør det optiske drev til computerbunden.
- 2 Brug fingerspidserne til at skubbe det optiske drev ud af den optiske drevbås.



1 optiske drevs modul

2 skrue

- 3 Fjern skruerne, der fastgør det optiske drevs beslag til det optiske drevmodul.
- 4 Fjern det optiske drevs beslag det optiske drevmodul.
- 5 Lirk forsigtigt det optiske drevs ramme og fjern det fra det optiske drevmodul.



1	det optiske drevs ramme	2	optisk drev
3	skruer (2)	4	det optiske drevs beslag

Sådan genmonteres det optiske drevs modul



ADVARSEL: Før du arbejder med computerens indvendige dele, skal du læse de sikkerhedsinstruktioner, der fulgte med computeren, og følge trinene i "Før du starter" på side 7. Efter du har udført arbejde på computerens indvendige dele, følg instruktionerne i "Efter du har udført arbejde på computerens indvendige dele" på side 9. Du kan finde yderligere oplysninger om bedste fremgangsmåder for sikkerhed på webstedet Regulatory Compliance på dell.com/regulatory_compliance.

Procedure

- 1 Flugt tappene på det optiske drevs ramme med det optiske drevs åbninger, og klik det optiske drevs ramme på plads.
- 2 Flugt skruehullerne på beslaget til det optiske drev med skruehullerne på det optiske drevmodul.
- 3 Genmonter skrueerne, der fastgør det optiske drevs beslag til det optiske drevmodul.
- 4 Skub det optiske drevmodul på plads og sørg for at skruehullet på det optiske drevs beslag flugter med skruehullet på computerbunden.

Slutbetingelser

Genmonter batteriet. Se "Sådan genmonteres batteriet" på side 11.

Sådan fjernes harddiskmodulet

⚠ ADVARSEL: Før du arbejder med computerens indvendige dele, skal du læse de sikkerhedsinstruktioner, der fulgte med computeren, og følge trinene i "Før du starter" på side 7. Efter du har udført arbejde på computerens indvendige dele, følg instruktionerne i "Efter du har udført arbejde på computerens indvendige dele" på side 9. Du kan finde yderligere oplysninger om bedste fremgangsmåder for sikkerhed på webstedet Regulatory Compliance på dell.com/regulatory_compliance.

⚠ FORSIGTIG: Fjern ikke, for at undgå datatab, harddisken mens computeren er i slumretilstand eller er tændt.

⚠ FORSIGTIG: Harddiske er meget skrøbelige. Vær forsigtig, når du håndterer harddisken.

Forudsætninger

- 1 Fjern batteriet. Se "Sådan fjernes batteriet" på side 10.
- 2 Følg instruktionerne fra trin 1 til trin 2 i "Sådan fjernes hukommelsesmodulerne" på side 12.

Procedure

- 1 Fjern skruerne, der holder harddisken fast til computerbunden.
- 2 Skub harddiskmodulet fremad for at frakoble harddiskmodulet fra bundkortet.

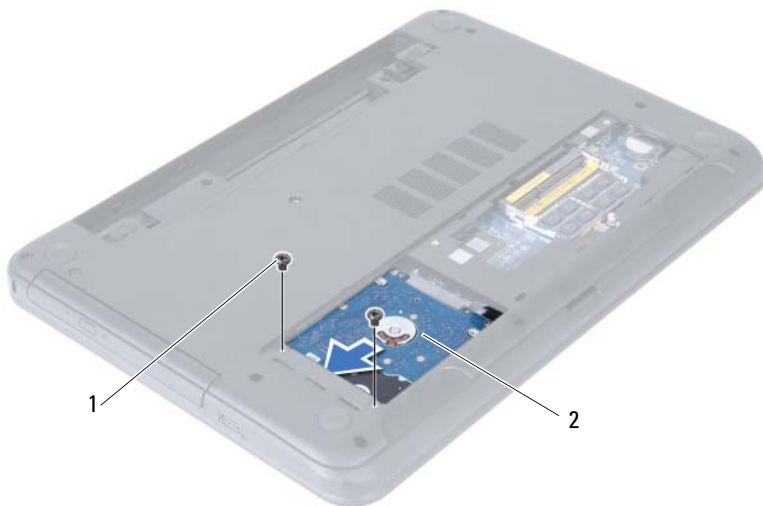

1 skruer (2)

2 harddiskmodul

- 3 Løft vha. trækfligen harddiskmodulet ud af computerbunden.



1 harddiskmodul

2 trækflig

- 4 Fjern de skruer, der holder harddiskbeslaget fast til harddisken.

- 5 Løft harddiskens ramme af harddisken.



1 skruer (2)

2 harddiskbeslag

Udskiftning af harddiskbeslaget



ADVARSEL: Før du arbejder med computerens indvendige dele, skal du læse de sikkerhedsinstruktioner, der fulgte med computeren, og følge trinene i "Før du starter" på side 7. Efter du har udført arbejde på computerens indvendige dele, følg instruktionerne i "Efter du har udført arbejde på computerens indvendige dele" på side 9. Du kan finde yderligere oplysninger om bedste fremgangsmåder for sikkerhed på webstedet Regulatory Compliance på dell.com/regulatory_compliance.



FORSIGTIG: Harddiske er meget skrøbelige. Vær forsigtig, når du håndterer harddisken.

Procedure

- 1 Flug harddiskbeslagets skruehuller med harddiskens skruehuller.
- 2 Genmonter skrueerne, der fastgør harddiskbeslaget til harddisken.
- 3 Skub og anbring harddiskmodulet i harddiskrummet.
- 4 Skub harddiskmodulet tilbage for at tilslutte harddiskmodulet til bundkortet.
- 5 Skru de skrue, der holder harddisken fast til computerbunden, i.

Slutbetingelser

- 1 Følg instruktionerne fra trin 3 til trin 4 i "Sådan genmonteres hukommelsesmoduler" på side 14.
- 2 Genmonter batteriet. Se "Sådan genmonteres batteriet" på side 11.

Sådan fjernes tastaturet

⚠ ADVARSEL: Før du arbejder med computerens indvendige dele, skal du læse de sikkerhedsinstruktioner, der fulgte med computeren, og følge trinene i "Før du starter" på side 7. Efter du har udført arbejde på computerens indvendige dele, følg instruktionerne i "Efter du har udført arbejde på computerens indvendige dele" på side 9. Du kan finde yderligere oplysninger om bedste fremgangsmåder for sikkerhed på webstedet Regulatory Compliance på dell.com/regulatory_compliance.

Forudsætninger

Fjern batteriet. Se "Sådan fjernes batteriet" på side 10.

Procedure

- 1 Vend computeren om, og åbn skærmen så meget som muligt.
- 2 Frigør vha. en plastiksyl tastaturet fra tapperne på håndledsstøtten.

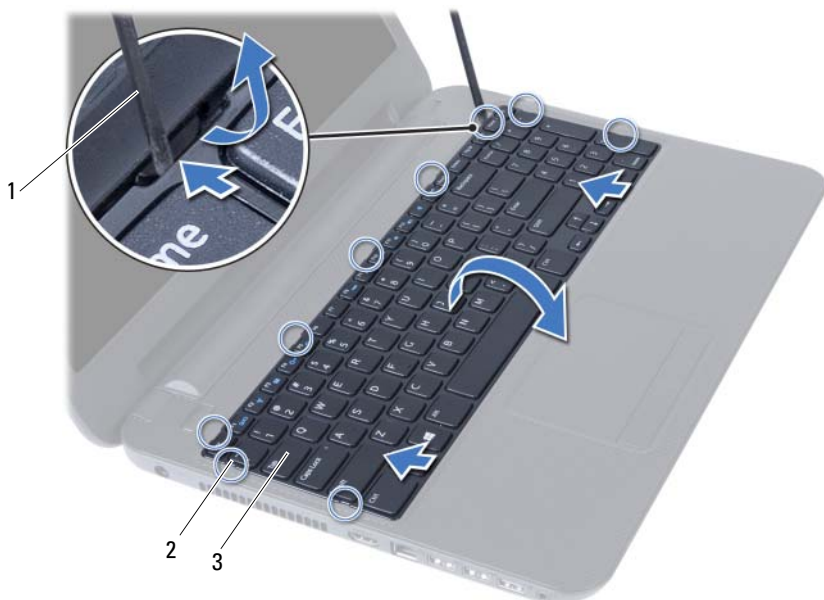

1 plastiksyl

2 tapper (9)

3 tastatur

- 3 Løft og skub tastaturet hen imod skærmen for at frigøre tastaturet fra håndledsstøtten.
- 4 Vend tastaturet om og anbring det på håndledsstøtten.
- 5 Løft låsetappen, og træk tastaturet ud af bundkortets stik.
- 6 Løft tastaturet af håndledsstøtten.



1 lås til stikket

2 tastaturkabel

3 tastatur

Sådan genmonteres tastaturet



ADVARSEL: Før du arbejder med computerens indvendige dele, skal du læse de sikkerhedsinstruktioner, der fulgte med computeren, og følge trinene i "Før du starter" på side 7. Efter du har udført arbejde på computerens indvendige dele, følg instruktionerne i "Efter du har udført arbejde på computerens indvendige dele" på side 9. Du kan finde yderligere oplysninger om bedste fremgangsmåder for sikkerhed på webstedet Regulatory Compliance på dell.com/regulatory_compliance.

Procedure

- 1 Skub tastaturkablet ind i bundkortets stik, og tryk ned på låsetappen til stikket for at fastgøre det.
- 2 Anbring taperne under bunden af tastaturet, så de passer med åbningerne på håndledsstøtten, og sæt tastaturet på plads.
- 3 Tryk forsigtigt langs tastaturets kant for fastgøre det under håndledsstøttens tappe.

Slutbetingelser

Genmonter batteriet. Se "Sådan genmonteres batteriet" på side 11.

Sådan fjernes håndledsstøtten

⚠ ADVARSEL: Før du arbejder med computerens indvendige dele, skal du læse de sikkerhedsinstruktioner, der fulgte med computeren, og følge trinene i "Før du starter" på side 7. Efter du har udført arbejde på computerens indvendige dele, følg instruktionerne i "Efter du har udført arbejde på computerens indvendige dele" på side 9. Du kan finde yderligere oplysninger om bedste fremgangsmåder for sikkerhed på webstedet Regulatory Compliance på dell.com/regulatory_compliance.

Forudsætninger

- 1 Fjern batteriet. Se "Sådan fjernes batteriet" på side 10.
- 2 Følg instruktionerne fra trin 1 til trin 2 i "Sådan fjernes hukommelsesmodulerne" på side 12.
- 3 Fjern det optiske drevs modul. Se "Sådan fjernes det optiske drevs modul" på side 15.
- 4 Fjern tastaturet. Se "Sådan fjernes tastaturet" på side 21.

Procedure

- 1 Luk skærmen, og vend computeren om.
- 2 Fjern skruerne, der fastgør håndledsstøtten til computerbunden.



1 skruer (12)

- 3 Vend computeren om, og åbn skærmen så meget som muligt.
- 4 Løft stikkets låsetappe, og træk i trækfligen for at frakoble pegefeltets kabel og tænd/sluk-knappens kabel fra bundkortet.



1 pegefeltets kabel

2 tænd/sluk-knappens kabel

3 stikkets låsetappe (2)

- 5 Fjern skruerne, der fastgør håndledsstøtten til bundkortet.
- 6 Løft forsigtigt vha. en plastiksyl og frigør tappene på håndledsstøtten fra computerbundens åbninger.

△ FORSIGTIG: Adskil forsigtigt håndledsstøtten fra skærmmodul, så skærmmodul ikke beskadiges.

- 7 Løft håndledsstøtten ud af computerbunden.

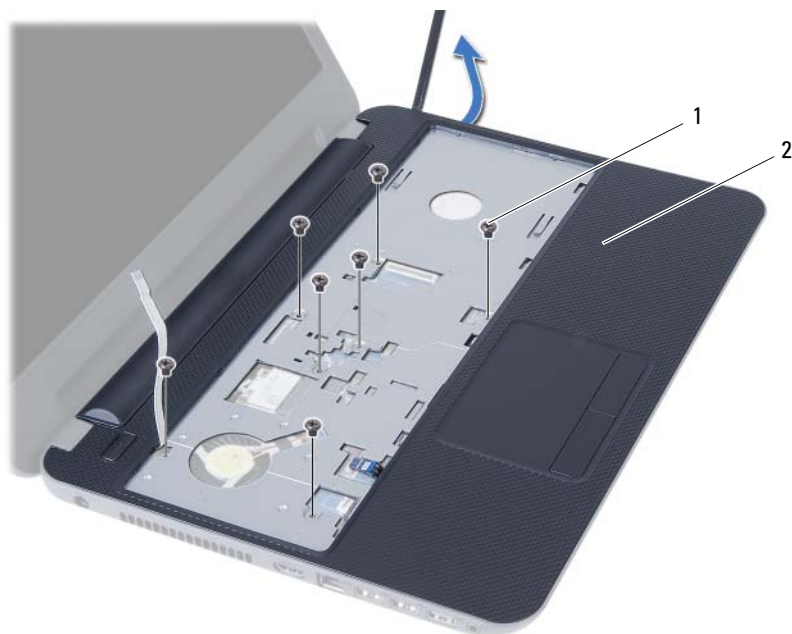

1 skruer (7)

2 håndledsstøtte

Sådan genmonteres håndledsstøtten



ADVARSEL: Før du arbejder med computerens indvendige dele, skal du læse de sikkerhedsinstruktioner, der fulgte med computeren, og følge trinene i "Før du starter" på side 7. Efter du har udført arbejde på computerens indvendige dele, følg instruktionerne i "Efter du har udført arbejde på computerens indvendige dele" på side 9. Du kan finde yderligere oplysninger om bedste fremgangsmåder for sikkerhed på webstedet Regulatory Compliance på dell.com/regulatory_compliance.

Procedure

- 1 Flugt håndledsstøtten over computerbunden.
- 2 Tryk ned på håndledsstøtten for at klikke det på plads.
- 3 Skub pegefeltets kabel og tænd/sluk-knappens kabel ind i bundkortets stik, og tryk ned på stikkets låsetappe for at fastgøre kablerne.
- 4 Genmonter skruerne, der fastgør håndledsstøtten til bundkortet.
- 5 Luk skærmen, og vend computeren om.
- 6 Genmonter skruerne, der fastgør håndledsstøtten til computerbunden.

Slutbetingelser

- 1 Genmonter tastaturet. Se "Sådan genmonteres tastaturet" på side 23.
- 2 Genmonter det optiske drevs modul. Se "Sådan genmonteres det optiske drevs modul" på side 17.
- 3 Følg the instruktionerne fra trin 3 og trin 4 i "Sådan genmonteres hukommelsesmoduler" på side 14.
- 4 Genmonter batteriet. Se "Sådan genmonteres batteriet" på side 11.

Sådan fjernes det trådløse minikort

⚠ ADVARSEL: Før du arbejder med computerens indvendige dele, skal du læse de sikkerhedsinstruktioner, der fulgte med computeren, og følge trinene i "Før du starter" på side 7. Efter du har udført arbejde på computerens indvendige dele, følg instruktionerne i "Efter du har udført arbejde på computerens indvendige dele" på side 9. Du kan finde yderligere oplysninger om bedste fremgangsmåder for sikkerhed på webstedet Regulatory Compliance på dell.com/regulatory_compliance.

Forudsætninger

- 1 Fjern batteriet. Se "Sådan fjernes batteriet" på side 10.
- 2 Følg instruktionerne fra trin 1 til trin 2 i "Sådan fjernes hukommelsesmodulerne" på side 12.
- 3 Fjern det optiske drevs modul. Se "Sådan fjernes det optiske drevs modul" på side 15.
- 4 Fjern tastaturet. Se "Sådan fjernes tastaturet" på side 21.
- 5 Fjern håndledsstøtten. Se "Sådan fjernes håndledsstøtten" på side 24.

Procedure

- 1 Frakobl antennekablerne fra stikkene på det trådløse mini-card.
- 2 Fjern skruen, der fastgør det trådløse mini-card til bundkortets stik.

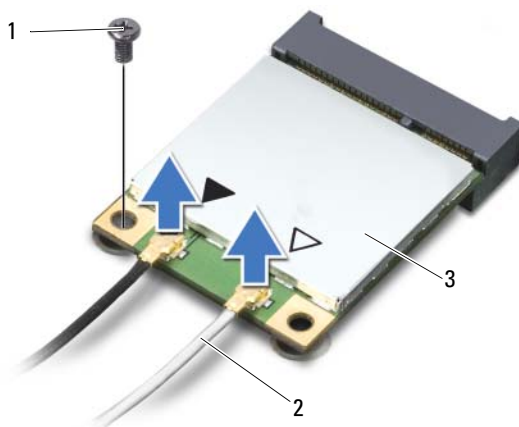

1 skruen

2 antennekabler (2)

3 trådløst mini-card

- 3 Træk det trådløse mini-card ud af og fjern det fra bundkortets stik.

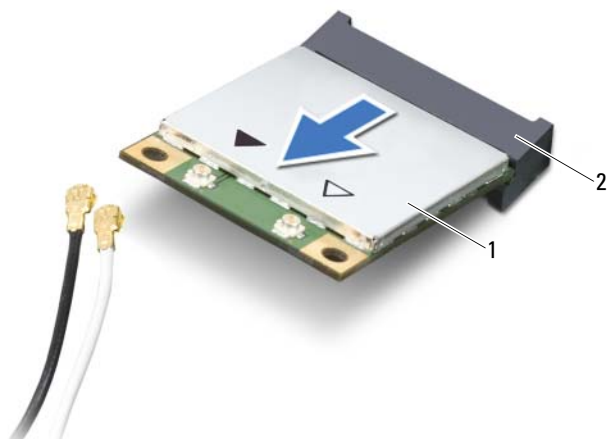

1 trådløst mini-card

2 bundkortets stik

Sådan genmonteres det trådløse minikort

 **ADVARSEL:** Før du arbejder med computerens indvendige dele, skal du læse de sikkerhedsinstruktioner, der fulgte med computeren, og følge trinene i "Før du starter" på side 7. Efter du har udført arbejde på computerens indvendige dele, følg instruktionerne i "Efter du har udført arbejde på computerens indvendige dele" på side 9. Du kan finde yderligere oplysninger om bedste fremgangsmåder for sikkerhed på webstedet Regulatory Compliance på dell.com/regulatory_compliance.

Procedure

 **FORSIGTIG:** Sørg, for at undgå skade på det trådløse mini-card, for at der ikke er kabler anbragt under det trådløse mini-card.

- 1 Flugt indhakked på det trådløse mini-card med tappen på bundkortets stik.
- 2 Sæt det trådløse mini-cards stik ind i bundkortets stik i en vinkel på 45 grader.
- 3 Tryk den anden ende af det trådløse mini-card ned ind i bundkortets åbning og genmonter skruen, der fastgør det trådløse mini-card til bundkortet.
- 4 Slut antennekablerne til det trådløse mini-card.

Følgende tabel viser antennekablets farveskema for det trådløse mini-card, der understøttes af computeren.

Stik på det trådløse mini-card	Farveskema over antennekabler
WLAN + Bluetooth (2 kabler)	
Hoved-WLAN + Bluetooth (hvid trekant)	hvid
Hjælpe-WLAN + Bluetooth (sort trekant)	sort

Slutbetingelser

- 1 Genmonter håndledsstøtten. Se "Sådan genmonteres håndledsstøtten" på side 27.
- 2 Genmonter tastaturet. Se "Sådan genmonteres tastaturet" på side 23.
- 3 Genmonter det optiske drevs modul. Se "Sådan genmonteres det optiske drevs modul" på side 17.
- 4 Følg the instruktionerne fra trin 3 og trin 4 i "Sådan genmonteres hukommelsesmoduler" på side 14.
- 5 Genmonter batteriet. Se "Sådan genmonteres batteriet" på side 11.

Sådan fjernes I/O-kortet



ADVARSEL: Før du arbejder med computerens indvendige dele, skal du læse de sikkerhedsinstruktioner, der fulgte med computeren, og følge trinene i "Før du starter" på side 7. Efter du har udført arbejde på computerens indvendige dele, følg instruktionerne i "Efter du har udført arbejde på computerens indvendige dele" på side 9. Du kan finde yderligere oplysninger om bedste fremgangsmåder for sikkerhed på webstedet Regulatory Compliance på dell.com/regulatory_compliance.

Forudsætninger

- 1 Fjern batteriet. Se "Sådan fjernes batteriet" på side 10.
- 2 Følg instruktionerne fra trin 1 til trin 2 i "Sådan fjernes hukommelsesmodulerne" på side 12.
- 3 Fjern det optiske drevs modul. Se "Sådan fjernes det optiske drevs modul" på side 15.
- 4 Fjern tastaturet. Se "Sådan fjernes tastaturet" på side 21.
- 5 Fjern håndledsstøtten. Se "Sådan fjernes håndledsstøtten" på side 24.

Procedure

- 1 Fjern skruen, der fastgør I/O-kortet til computerbunden.
- 2 Anvend trækgligen til at frakoble I/O-kortets kabel fra bundkortets stik.
- 3 Løft og fjern forsigtigt I/O-kortet af computerbunden.

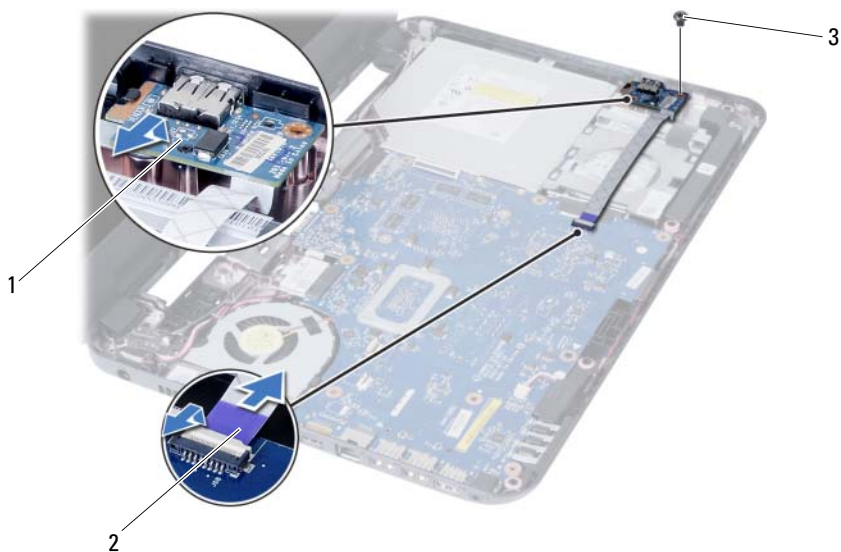

1 I/O-kort

2 I/O-kortkabel

3 skrue

Sådan genmonteres I/O-kortet



ADVARSEL: Før du arbejder med computerens indvendige dele, skal du læse de sikkerhedsinstruktioner, der fulgte med computeren, og følge trinene i "Før du starter" på side 7. Efter du har udført arbejde på computerens indvendige dele, følg instruktionerne i "Efter du har udført arbejde på computerens indvendige dele" på side 9. Du kan finde yderligere oplysninger om bedste fremgangsmåder for sikkerhed på webstedet Regulatory Compliance på dell.com/regulatory_compliance.

Procedure

- 1 Skub forsigtigt I/O-kortet under tappen, der fastgør det og klik I/O-kortet på plads.
- 2 Genmonter skruen, der fastgør I/O-kortet til computerbunden.
- 3 Tag I/O-kortkablet ud af stikket på I/O-kortet.

Slutbetingelser

- 1 Genmonter håndledsstøtten. Se "Sådan genmonteres håndledsstøtten" på side 27.
- 2 Genmonter tastaturet. Se "Sådan genmonteres tastaturet" på side 23.
- 3 Genmonter det optiske drevs modul. Se "Sådan genmonteres det optiske drevs modul" på side 17.
- 4 Følg the instruktionerne fra trin 3 og trin 4 i "Sådan genmonteres hukommelsesmoduler" på side 14.
- 5 Genmonter batteriet. Se "Sådan genmonteres batteriet" på side 11.

Sådan fjernes bundkortet



ADVARSEL: Før du arbejder med computerens indvendige dele, skal du læse de sikkerhedsinstruktioner, der fulgte med computeren, og følge trinene i "Før du starter" på side 7. Efter du har udført arbejde på computerens indvendige dele, følg instruktionerne i "Efter du har udført arbejde på computerens indvendige dele" på side 9. Du kan finde yderligere oplysninger om bedste fremgangsmåder for sikkerhed på webstedet Regulatory Compliance på dell.com/regulatory_compliance.



OBS! Computerens servicekode er gemt i bundkortet. Du skal indtaste servicekoden i system setup (systeminstallation) efter at du genmonterer bundkortet. For mere information, se "Indtast servicekoden i system setup (systeminstallation)" på side 37.



OBS! Bemærk, inden du frakobler kablerne fra bundkortet, stikkens placering, så du kan tilslutte dem korrekt igen, efter at du har genmonteret bundkortet.

Forudsætninger

- 1 Fjern batteriet. Se "Sådan fjernes batteriet" på side 10.
- 2 Følg instruktionerne fra trin 1 til trin 2 i "Sådan fjernes hukommelsesmodulerne" på side 12.
- 3 Fjern harddiskmodulet. Se "Sådan fjernes harddiskmodulet" på side 18.
- 4 Fjern det optiske drevs modul. Se "Sådan fjernes det optiske drevs modul" på side 15.
- 5 Fjern tastaturet. Se "Sådan fjernes tastaturet" på side 21.
- 6 Fjern håndledsstøtten. Se "Sådan fjernes håndledsstøtten" på side 24.
- 7 Fjern det trådløse minikort. Se "Sådan fjernes det trådløse minikort" på side 28.

Procedure

- 1 Skræl tapen, der fastgør skærmkablet til bundkortet, af.
- 2 Tag skærmkablet ud af stikket på bundkortet.
- 3 Frakobl strømadapterportens kabel, højttalerkablet og I/O-kortets kabel fra bundkortet.

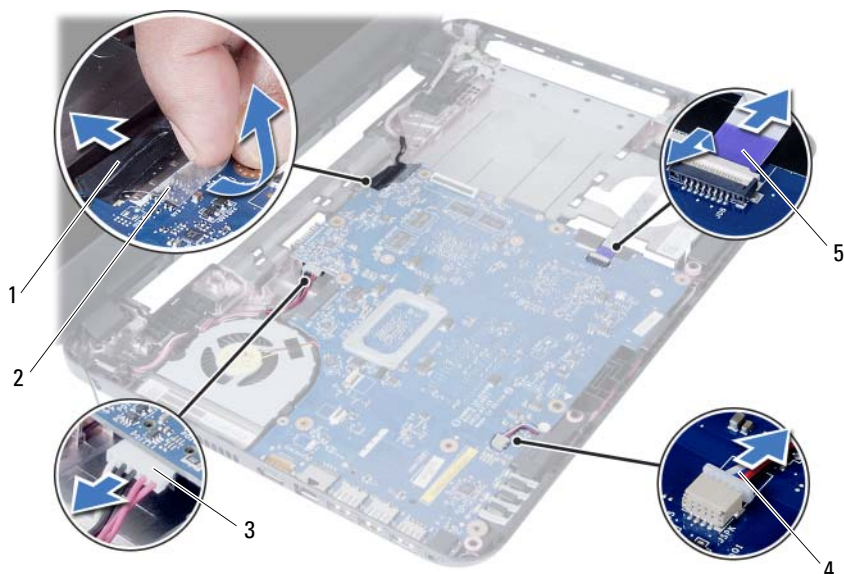

1	skærmkabel	2	tape
3	strømadapterportens kabel	4	højttalerkabel
5	I/O-kortkabel		

- 4 Fjern skruen, der fastgør bundkortet til computerbunden.
- 5 Løft bundkortet ud af computerbunden.



1 bundkort

2 skrue

Sådan genmonteres bundkortet

 **ADVARSEL:** Før du arbejder med computerens indvendige dele, skal du læse de sikkerhedsinstruktioner, der fulgte med computeren, og følge trinene i "Før du starter" på side 7. Efter du har udført arbejde på computerens indvendige dele, følg instruktionerne i "Efter du har udført arbejde på computerens indvendige dele" på side 9. Du kan finde yderligere oplysninger om bedste fremgangsmåder for sikkerhed på webstedet Regulatory Compliance på dell.com/regulatory_compliance.

 **OBS!** Computerens servicekode er gemt i bundkortet. Du skal indtaste servicekoden i system setup (systeminstallation) efter at du genmonterer bundkortet.

Procedure

- 1 Flugt bundkortets skruehul med computerbundens skruehul.
- 2 Genmonter skruen, der fastgør bundkortet til computerbunden.
- 3 Tilslut strømadapterportens kabel, højttalerkablet og I/O-kortets kabel til bundkortet.
- 4 Tilslut skærmerkablet til bundkortet.
- 5 Påsæt tæpen, der fastgør skærmerkablet til bundkortet.

Slutbetingelser

- 1 Genmonter det trådløse minikort. Se "Sådan genmonteres det trådløse minikort" på side 30.
- 2 Genmonter håndledsstøtten. Se "Sådan genmonteres håndledsstøtten" på side 27.
- 3 Genmonter tastaturet. Se "Sådan genmonteres tastaturet" på side 23.
- 4 Genmonter det optiske drevs modul. Se "Sådan genmonteres det optiske drevs modul" på side 17.
- 5 Genmonter harddiskmodulet. Se "Udsiftning af harddiskbeslaget" på side 20.
- 6 Følg the instruktionerne fra trin 3 og trin 4 i "Sådan genmonteres hukommelsesmoduler" på side 14.
- 7 Genmonter batteriet. Se "Sådan genmonteres batteriet" på side 11.

Indtast servicekoden i system setup (systeminstallation)

- 1 Tænd computeren.
- 2 Tryk på <F2> under POST for at få adgang til system setup (systeminstallation).
- 3 Naviger til **hoved** fanen og indtast computerens servicekode i **Servicekodeindtastning** -feltet.

Sådan fjernes knapcellebatteriet

 **ADVARSEL:** Før du arbejder med computerens indvendige dele, skal du læse de sikkerhedsinstruktioner, der fulgte med computeren, og følge trinene i "Før du starter" på side 7. Efter du har udført arbejde på computerens indvendige dele, følg instruktionerne i "Efter du har udført arbejde på computerens indvendige dele" på side 9. Du kan finde yderligere oplysninger om bedste fremgangsmåder for sikkerhed på webstedet Regulatory Compliance på dell.com/regulatory_compliance.

 **ADVARSEL:** Knapcellebatteriet kan eksplodere, hvis det installeres forkert. Genmonter kun knapcellebatteriet med den samme eller tilsvarende type. Bortskaf brugte knapcellebatterier i henhold til producentens anvisninger.

 **FORSIGTIG:** Når knapcellebatteriet fjernes, nulstilles BIOS'en til standardindstillingerne. Det anbefales, at du noterer dig BIOS-indstillingerne, før du fjerner knapcellebatteriet.

Forudsætninger

- 1 Fjern batteriet. Se "Sådan fjernes batteriet" på side 10.
- 2 Følg instruktionerne fra trin 1 til trin 2 i "Sådan fjernes hukommelsesmodulerne" på side 12.
- 3 Fjern harddiskmodulet. Se "Sådan fjernes harddiskmodulet" på side 18.
- 4 Fjern det optiske drevs modul. Se "Sådan fjernes det optiske drevs modul" på side 15.
- 5 Fjern tastaturet. Se "Sådan fjernes tastaturet" på side 21.
- 6 Fjern håndledsstøtten. Se "Sådan fjernes håndledsstøtten" på side 24.
- 7 Fjern bundkortet. Se "Sådan fjernes bundkortet" på side 34.

Procedure

- 1 Vend bundkortet om og anbring det på en plan overfalde.
- 2 Lirk forsigtigt vha. en plastiksyl knapcellebatteriet ud af bundkortets batterisokkel.

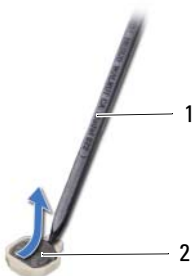

1	plastiksyl	2	knapcellebatteri
---	------------	---	------------------

Sådan genmonteres knapcellebatteriet

 **ADVARSEL:** Før du arbejder med computerens indvendige dele, skal du læse de sikkerhedsinstruktioner, der fulgte med computeren, og følge trinene i "Før du starter" på side 7. Efter du har udført arbejde på computerens indvendige dele, følg instruktionerne i "Efter du har udført arbejde på computerens indvendige dele" på side 9. Du kan finde yderligere oplysninger om bedste fremgangsmåder for sikkerhed på webstedet Regulatory Compliance på dell.com/regulatory_compliance.

 **ADVARSEL:** Batteriet kan eksplodere, hvis det installeres forkert. Udskift kun batteriet med den samme type eller en tilsvarende type. Bortskaf brugte batterier i henhold til producentens anvisninger.

Procedure

Sæt knapcellebatteriet med den positive side opad i batteristikket på bundkortet.

Slutbetingelser

- 1 Genmonter bundkortet. Se "Sådan genmonteres bundkortet" på side 37.
- 2 Genmonter håndledsstøtten. Se "Sådan genmonteres håndledsstøtten" på side 27.
- 3 Genmonter tastaturet. Se "Sådan genmonteres tastaturet" på side 23.
- 4 Genmonter det optiske drevs modul. Se "Sådan genmonteres det optiske drevs modul" på side 17.
- 5 Genmonter harddiskmodulet. Se "Udskiftning af harddiskbeslaget" på side 20.
- 6 Følg the instruktionerne fra trin 3 og trin 4 i "Sådan genmonteres hukommelsesmoduler" på side 14.
- 7 Genmonter batteriet. Se "Sådan genmonteres batteriet" på side 11.

Sådan fjernes kølelegemet



ADVARSEL: Før du arbejder med computerens indvendige dele, skal du læse de sikkerhedsinstruktioner, der fulgte med computeren, og følge trinene i "Før du starter" på side 7. Efter du har udført arbejde på computerens indvendige dele, følg instruktionerne i "Efter du har udført arbejde på computerens indvendige dele" på side 9. Du kan finde yderligere oplysninger om bedste fremgangsmåder for sikkerhed på webstedet Regulatory Compliance på dell.com/regulatory_compliance.

Forudsætninger

- 1 Fjern batteriet. Se "Sådan fjernes batteriet" på side 10.
- 2 Følg instruktionerne fra trin 1 til trin 2 i "Sådan fjernes hukommelsesmodulerne" på side 12.
- 3 Fjern harddiskmodulet. Se "Sådan fjernes harddiskmodulet" på side 18.
- 4 Fjern det optiske drevs modul. Se "Sådan fjernes det optiske drevs modul" på side 15.
- 5 Fjern tastaturet. Se "Sådan fjernes tastaturet" på side 21.
- 6 Fjern håndledsstøtten. Se "Sådan fjernes håndledsstøtten" på side 24.
- 7 Fjern det trådløse minikort. Se "Sådan fjernes det trådløse minikort" på side 28.
- 8 Fjern bundkortet. Se "Sådan fjernes bundkortet" på side 34.

Procedure

- 1 Vend bundkortet om og anbring bundkortet på en plan overfalde.
- 2 Fjern skrueene, der fastgør kølelegemet til bundkortet i rækkefølge (angivet på kølelegemet).
- 3 Løft kølelegemet af bundkortet.

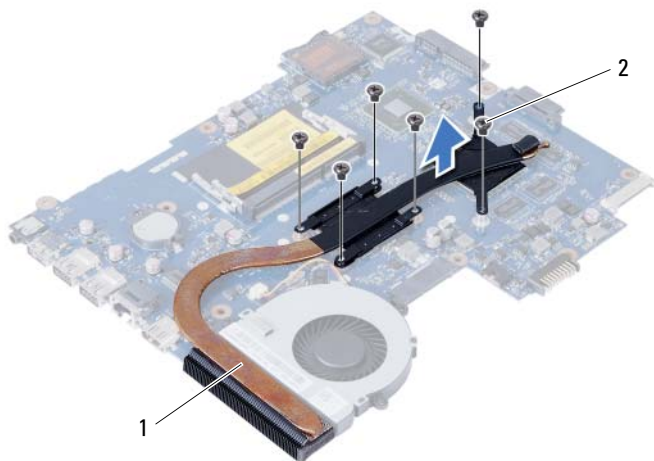

1 skrue (6)

2 blæser

Sådan genmonteres kølelegemet



ADVARSEL: Før du arbejder med computerens indvendige dele, skal du læse de sikkerhedsinstruktioner, der fulgte med computeren, og følge trinene i "Før du starter" på side 7. Efter du har udført arbejde på computerens indvendige dele, følg instruktionerne i "Efter du har udført arbejde på computerens indvendige dele" på side 9. Du kan finde yderligere oplysninger om bedste fremgangsmåder for sikkerhed på webstedet Regulatory Compliance på dell.com/regulatory_compliance.

Procedure

- 1 Tør det termiske smøremiddel op fra bunden af kølelegemet, og påfør det igen.
- 2 Flugt kølelegemets skruehuller med bundkortets skruehuller.
- 3 Genmonter skruerne, der fastgør kølelegemet til bundkortet i rækkefølge (angivet på kølelegemet).

Slutbetingelser

- 1 Genmonter bundkortet. Se "Sådan genmonteres bundkortet" på side 37.
- 2 Genmonter det trådløse minikort. Se "Sådan genmonteres det trådløse minikort" på side 30.
- 3 Genmonter håndledsstøtten. Se "Sådan genmonteres håndledsstøtten" på side 27.
- 4 Genmonter tastaturet. Se "Sådan genmonteres tastaturet" på side 23.
- 5 Genmonter det optiske drevs modul. Se "Sådan genmonteres det optiske drevs modul" på side 17.
- 6 Genmonter harddiskmodulet. Se "Udskiftning af harddiskbeslaget" på side 20.
- 7 Følg the instruktionerne fra trin 3 og trin 4 i "Sådan genmonteres hukommelsesmoduler" på side 14.
- 8 Genmonter batteriet. Se "Sådan genmonteres batteriet" på side 11.

Sådan fjernes blæseren



ADVARSEL: Før du arbejder med computerens indvendige dele, skal du læse de sikkerhedsinstruktioner, der fulgte med computeren, og følge trinene i "Før du starter" på side 7. Efter du har udført arbejde på computerens indvendige dele, følg instruktionerne i "Efter du har udført arbejde på computerens indvendige dele" på side 9. Du kan finde yderligere oplysninger om bedste fremgangsmåder for sikkerhed på webstedet Regulatory Compliance på dell.com/regulatory_compliance.

Forudsætninger

- 1 Fjern batteriet. Se "Sådan fjernes batteriet" på side 10.
- 2 Følg instruktionerne fra trin 1 til trin 2 i "Sådan fjernes hukommelsesmodulerne" på side 12.
- 3 Fjern harddiskmodulet. Se "Sådan fjernes harddiskmodulet" på side 18.
- 4 Fjern det optiske drevs modul. Se "Sådan fjernes det optiske drevs modul" på side 15.
- 5 Fjern tastaturet. Se "Sådan fjernes tastaturet" på side 21.
- 6 Fjern håndledsstøtten. Se "Sådan fjernes håndledsstøtten" på side 24.
- 7 Fjern det trådløse minikort. Se "Sådan fjernes det trådløse minikort" på side 28.
- 8 Fjern bundkortet. Se "Sådan fjernes bundkortet" på side 34.

Procedure

- 1 Vend bundkortet om og anbring bundkortet på en plan overfalde.
- 2 Frakobl blæserkablet fra bundkortets stik.
- 3 Fjern skruen, der fastgør blæseren til bundkortet.
- 4 Løft blæseren af bundkortet.

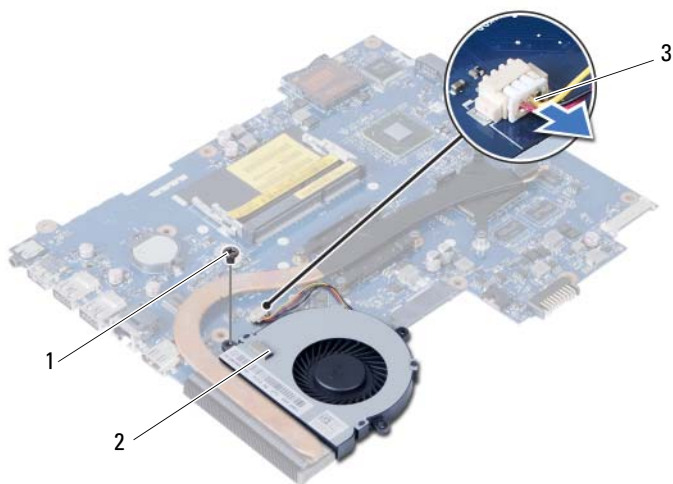

1 skrue

2 blæser

3 blæserkabel

Sådan genmonteres blæseren



ADVARSEL: Før du arbejder med computerens indvendige dele, skal du læse de sikkerhedsinstruktioner, der fulgte med computeren, og følge trinene i "Før du starter" på side 7. Efter du har udført arbejde på computerens indvendige dele, følg instruktionerne i "Efter du har udført arbejde på computerens indvendige dele" på side 9. Du kan finde yderligere oplysninger om bedste fremgangsmåder for sikkerhed på webstedet Regulatory Compliance på dell.com/regulatory_compliance.

Procedure

- 1 Flugt blæserens skruenhuller med bundkortets skruenhuller.
- 2 Genmonter skruen, der fastgør blæseren til bundkortet.
- 3 Tilslut blæserkablet til bundkortets stik.

Slutbetingelser

- 1 Genmonter bundkortet. Se "Sådan genmonteres bundkortet" på side 37.
- 2 Genmonter det trådløse minikort. Se "Sådan genmonteres det trådløse minikort" på side 30.
- 3 Genmonter håndledsstøtten. Se "Sådan genmonteres håndledsstøtten" på side 27.
- 4 Genmonter tastaturet. Se "Sådan genmonteres tastaturet" på side 23.
- 5 Genmonter det optiske drevs modul. Se "Sådan genmonteres det optiske drevs modul" på side 17.
- 6 Genmonter harddiskmodulet. Se "Udskiftning af harddiskbeslaget" på side 20.
- 7 Følg the instruktionerne fra trin 3 og trin 4 i "Sådan genmonteres hukommelsesmoduler" på side 14.
- 8 Genmonter batteriet. Se "Sådan genmonteres batteriet" på side 11.

Sådan fjernes højttalerne



ADVARSEL: Før du arbejder med computerens indvendige dele, skal du læse de sikkerhedsinstruktioner, der fulgte med computeren, og følge trinene i "Før du starter" på side 7. Efter du har udført arbejde på computerens indvendige dele, følg instruktionerne i "Efter du har udført arbejde på computerens indvendige dele" på side 9. Du kan finde yderligere oplysninger om bedste fremgangsmåder for sikkerhed på webstedet Regulatory Compliance på dell.com/regulatory_compliance.

Forudsætninger

- 1 Fjern batteriet. Se "Sådan fjernes batteriet" på side 10.
- 2 Følg instruktionerne fra trin 1 til trin 2 i "Sådan fjernes hukommelsesmodulerne" på side 12.
- 3 Fjern harddiskmodulet. Se "Sådan fjernes harddiskmodulet" på side 18.
- 4 Fjern det optiske drevs modul. Se "Sådan fjernes det optiske drevs modul" på side 15.
- 5 Fjern tastaturet. Se "Sådan fjernes tastaturet" på side 21.
- 6 Fjern håndledsstøtten. Se "Sådan fjernes håndledsstøtten" på side 24.
- 7 Fjern det trådløse minikort. Se "Sådan fjernes det trådløse minikort" på side 28.
- 8 Fjern bundkortet. Se "Sådan fjernes bundkortet" på side 34.

Procedure

- 1 Skræl tapen, der fastgør LED-siliciumrørene til computerbunden, af.
- 2 Løft og fjern LED-siliciumrørene fra computerbunden.

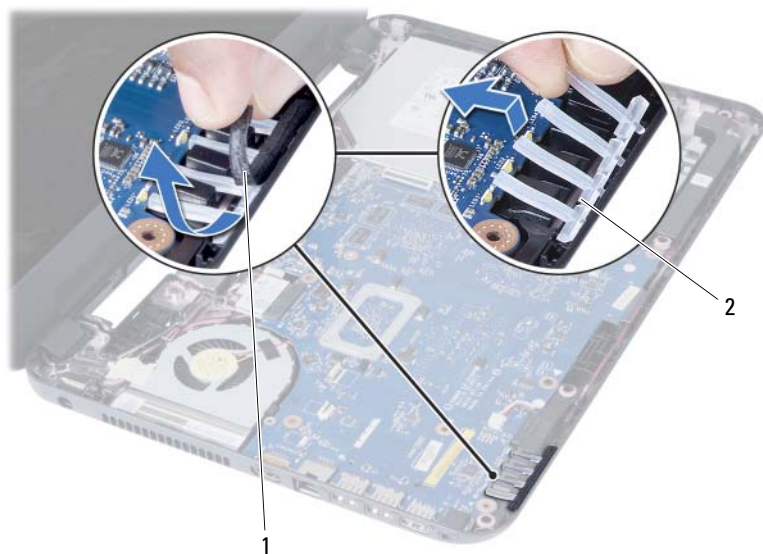

1 tape

2 LED-siliciumrør

- 3 Bemærk højttalerkablets føring, og fjern kablet fra computerbundens kabelkanaler.
- 4 Løft højttalerne, sammen med højttalerkablet, af computeren.



1 højttalerens kabelføring

2 højttalere (2)

Sådan genmonteres højttalerne



ADVARSEL: Før du arbejder med computerens indvendige dele, skal du læse de sikkerhedsinstruktioner, der fulgte med computeren, og følge trinene i "Før du starter" på side 7. Efter du har udført arbejde på computerens indvendige dele, følg instruktionerne i "Efter du har udført arbejde på computerens indvendige dele" på side 9. Du kan finde yderligere oplysninger om bedste fremgangsmåder for sikkerhed på webstedet Regulatory Compliance på dell.com/regulatory_compliance.

Procedure

- 1 Flugt højttalerne på computerbunden.
- 2 Før højttalerkablet gennem computerbundens kabelkanaler.
- 3 Genmonter LED-siliciumrørene til computerbunden.
- 4 Påsæt tapen, der fastgør LED-siliciumrørene til computerbunden.

Slutbetingelser

- 1 Genmonter bundkortet. Se "Sådan genmonteres bundkortet" på side 37.
- 2 Genmonter det trådløse minikort. Se "Sådan genmonteres det trådløse minikort" på side 30.
- 3 Genmonter håndledsstøtten. Se "Sådan genmonteres håndledsstøtten" på side 27.
- 4 Genmonter tastaturet. Se "Sådan genmonteres tastaturet" på side 23.
- 5 Genmonter det optiske drevs modul. Se "Sådan genmonteres det optiske drevs modul" på side 17.
- 6 Genmonter harddiskmodulet. Se "Udskiftning af harddiskbeslaget" på side 20.
- 7 Følg the instruktionerne fra trin 3 og trin 4 i "Sådan genmonteres hukommelsesmoduler" på side 14.
- 8 Genmonter batteriet. Se "Sådan genmonteres batteriet" på side 11.

Sådan fjernes skærmmodulet



ADVARSEL: Før du arbejder med computerens indvendige dele, skal du læse de sikkerhedsinstruktioner, der fulgte med computeren, og følge trinene i "Før du starter" på side 7. Efter du har udført arbejde på computerens indvendige dele, følg instruktionerne i "Efter du har udført arbejde på computerens indvendige dele" på side 9. Du kan finde yderligere oplysninger om bedste fremgangsmåder for sikkerhed på webstedet Regulatory Compliance på dell.com/regulatory_compliance.

Forudsætninger

- 1 Fjern batteriet. Se "Sådan fjernes batteriet" på side 10.
- 2 Følg instruktionerne fra trin 1 til trin 2 i "Sådan fjernes hukommelsesmodulerne" på side 12.
- 3 Fjern harddiskmodulet. Se "Sådan fjernes harddiskmodulet" på side 18.
- 4 Fjern det optiske drevs modul. Se "Sådan fjernes det optiske drevs modul" på side 15.
- 5 Fjern tastaturet. Se "Sådan fjernes tastaturet" på side 21.
- 6 Fjern håndledsstøtten. Se "Sådan fjernes håndledsstøtten" på side 24.

Procedure

- 1 Skræl tapen, der fastgør skærmkablet til bundkortet, af.
- 2 Frakobl skærmkablet fra bundkortets stik.
- 3 Frakobl det trådløse mini-cards kabler fra det trådløse mini-cards stik.

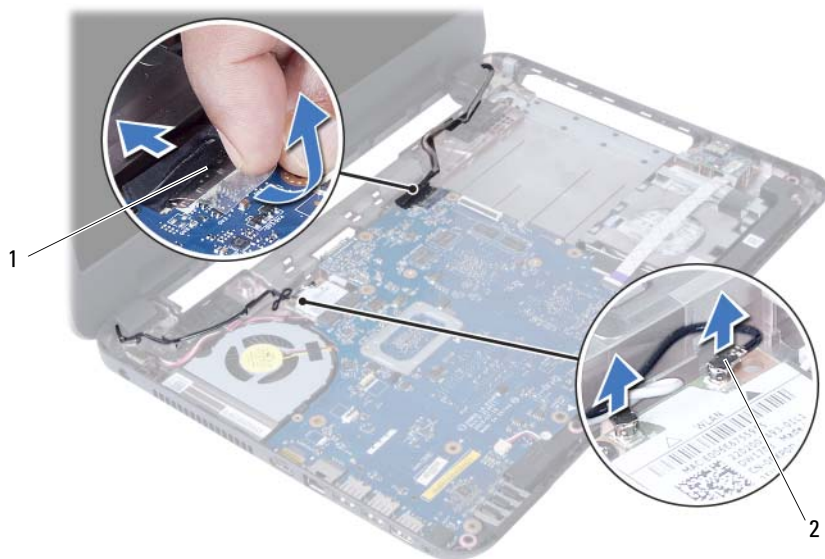

1 skærmkabel

2 trådløse mini-cards kabler (2)

- 4 Flyt strømadapterportens kabel væk fra skrueerne.
- 5 Fjern skrueerne, der fastgør skærmmodul til computerens bund.
- 6 Løft skærmmodul af computerbunden.



1	skærmmodul	2	skrue (3)
3	strømadapterportens kabel		

Sådan genmonteres skærmmodulet



ADVARSEL: Før du arbejder med computerens indvendige dele, skal du læse de sikkerhedsinstruktioner, der fulgte med computeren, og følge trinene i "Før du starter" på side 7. Efter du har udført arbejde på computerens indvendige dele, følg instruktionerne i "Efter du har udført arbejde på computerens indvendige dele" på side 9. Du kan finde yderligere oplysninger om bedste fremgangsmåder for sikkerhed på webstedet Regulatory Compliance på dell.com/regulatory_compliance.

Procedure

- 1 Anbring skærmmodulet på computerbunden og flugt skærmmodulets skruehuller med computerbundens skruehuller.
- 2 Genmonter skruerne, der fastgør skærmmodulet til computerbunden.
- 3 Tilslut det trådløse mini-cards kabler til det trådløse mini-cards stik.
- 4 Tilslut skærmkablet tilbundkortets stik.
- 5 Påsæt tapen, der fastgør skærmkablet til bundkortet.

Slutbetingelser

- 1 Genmonter håndledsstøtten. Se "Sådan genmonteres håndledsstøtten" på side 27.
- 2 Genmonter tastaturet. Se "Sådan genmonteres tastaturet" på side 23.
- 3 Genmonter det optiske drevs modul. Se "Sådan genmonteres det optiske drevs modul" på side 17.
- 4 Genmonter harddiskmodulet. Se "Udsiftning af harddiskbeslaget" på side 20.
- 5 Følg the instruktionerne fra trin 3 og trin 4 i "Sådan genmonteres hukommelsesmoduler" på side 14.
- 6 Genmonter batteriet. Se "Sådan genmonteres batteriet" på side 11.

Sådan fjernes skærmrammen



ADVARSEL: Før du arbejder med computerens indvendige dele, skal du læse de sikkerhedsinstruktioner, der fulgte med computeren, og følge trinene i "Før du starter" på side 7. Efter du har udført arbejde på computerens indvendige dele, følg instruktionerne i "Efter du har udført arbejde på computerens indvendige dele" på side 9. Du kan finde yderligere oplysninger om bedste fremgangsmåder for sikkerhed på webstedet Regulatory Compliance på dell.com/regulatory_compliance.

Forudsætninger

- 1 Fjern batteriet. Se "Sådan fjernes batteriet" på side 10.
- 2 Følg instruktionerne fra trin 1 til trin 2 i "Sådan fjernes hukommelsesmodulerne" på side 12.
- 3 Fjern harddiskmodulet. Se "Sådan fjernes harddiskmodulet" på side 18.
- 4 Fjern det optiske drevs modul. Se "Sådan fjernes det optiske drevs modul" på side 15.
- 5 Fjern tastaturet. Se "Sådan fjernes tastaturet" på side 21.
- 6 Fjern håndledsstøtten. Se "Sådan fjernes håndledsstøtten" på side 24.
- 7 Fjern skærmmodulet. Se "Sådan fjernes skærmmodulet" på side 51.

Procedure

- 1 Tryk på hængseldækslerne på begge sider og løft hængseldækslerne for at fjerne det fra skærmmodulet.



1 dæksler til hængsel (2)

- 2 Løft forsigtigt den inderste kant på skærmrammen fri med fingerspidserne.
- 3 Fjern skærmrammen fra skærmens bagdæksel.



1 skærmramme

Sådan genmonteres skærmrammen



ADVARSEL: Før du arbejder med computerens indvendige dele, skal du læse de sikkerhedsinstruktioner, der fulgte med computeren, og følge trinene i "Før du starter" på side 7. Efter du har udført arbejde på computerens indvendige dele, følg instruktionerne i "Efter du har udført arbejde på computerens indvendige dele" på side 9. Du kan finde yderligere oplysninger om bedste fremgangsmåder for sikkerhed på webstedet Regulatory Compliance på dell.com/regulatory_compliance.

Procedure

- 1 Flugt skærmrammen med skærmens bagdæksel, og klik forsigtigt skærmrammen på plads.
- 2 Flugt hængseldækslerne med hængslerne på skærmmodulet og klik hængslerne på plads.

Slutbetingelser

- 1 Genmonter skærmmodulet. Se "Sådan genmonteres skærmmodulet" på side 54.
- 2 Genmonter håndledsstøtten. Se "Sådan genmonteres håndledsstøtten" på side 27.
- 3 Genmonter tastaturet. Se "Sådan genmonteres tastaturet" på side 23.
- 4 Genmonter det optiske drevs modul. Se "Sådan genmonteres det optiske drevs modul" på side 17.
- 5 Genmonter harddiskmodulet. Se "Udskiftning af harddiskbeslaget" på side 20.
- 6 Følg de instruktionerne fra trin 3 og trin 4 i "Sådan genmonteres hukommelsesmoduler" på side 14.
- 7 Genmonter batteriet. Se "Sådan genmonteres batteriet" på side 11.

Sådan fjernes skærmhængslerne



ADVARSEL: Før du arbejder med computerens indvendige dele, skal du læse de sikkerhedsinstruktioner, der fulgte med computeren, og følge trinene i "Før du starter" på side 7. Efter du har udført arbejde på computerens indvendige dele, følg instruktionerne i "Efter du har udført arbejde på computerens indvendige dele" på side 9. Du kan finde yderligere oplysninger om bedste fremgangsmåder for sikkerhed på webstedet Regulatory Compliance på dell.com/regulatory_compliance.

Forudsætninger

- 1 Fjern batteriet. Se "Sådan fjernes batteriet" på side 10.
- 2 Følg instruktionerne fra trin 1 til trin 2 i "Sådan fjernes hukommelsesmodulerne" på side 12.
- 3 Fjern harddiskmodulet. Se "Sådan fjernes harddiskmodulet" på side 18.
- 4 Fjern det optiske drevs modul. Se "Sådan fjernes det optiske drevs modul" på side 15.
- 5 Fjern tastaturet. Se "Sådan fjernes tastaturet" på side 21.
- 6 Fjern håndledsstøtten. Se "Sådan fjernes håndledsstøtten" på side 24.
- 7 Fjern skærmmodulet. Se "Sådan fjernes skærmmodulet" på side 51.
- 8 Fjern skærmrammen. Se "Sådan fjernes skærmrammen" på side 55.

Procedure

- 1 Fjern skruerne, der fastgør skærmhængslerne skærmpanelet.
- 2 Løft skærmhængslerne væk fra skærmens bagdæksel.



1 skruer (8)

2 skærmhængsler (2)

Sådan genmonteres skærmhængslerne



ADVARSEL: Før du arbejder med computerens indvendige dele, skal du læse de sikkerhedsinstruktioner, der fulgte med computeren, og følge trinene i "Før du starter" på side 7. Efter du har udført arbejde på computerens indvendige dele, følg instruktionerne i "Efter du har udført arbejde på computerens indvendige dele" på side 9. Du kan finde yderligere oplysninger om bedste fremgangsmåder for sikkerhed på webstedet Regulatory Compliance på dell.com/regulatory_compliance.

Procedure

- 1 Flugt skærmhængslernes skruehuller med skruehullerne på skærmens bagdæksel.
- 2 Genmonter skruerne, der fastgør skærmhængslerne til skærmens bagdæksel.

Slutbetingelser

- 1 Genmonter skærmrammen. Se "Sådan genmonteres skærmrammen" på side 57.
- 2 Genmonter skærmmodulet. Se "Sådan genmonteres skærmmodulet" på side 54.
- 3 Genmonter håndledsstøtten. Se "Sådan genmonteres håndledsstøtten" på side 27.
- 4 Genmonter tastaturet. Se "Sådan genmonteres tastaturet" på side 23.
- 5 Genmonter det optiske drevs modul. Se "Sådan genmonteres det optiske drevs modul" på side 17.
- 6 Genmonter harddiskmodulet. Se "Udskiftning af harddiskbeslaget" på side 20.
- 7 Følg the instruktionerne fra trin 3 og trin 4 i "Sådan genmonteres hukommelsesmoduler" på side 14.
- 8 Genmonter batteriet. Se "Sådan genmonteres batteriet" på side 11.

Sådan fjernes skærmpanelet



ADVARSEL: Før du arbejder med computerens indvendige dele, skal du læse de sikkerhedsinstruktioner, der fulgte med computeren, og følge trinene i "Før du starter" på side 7. Efter du har udført arbejde på computerens indvendige dele, følg instruktionerne i "Efter du har udført arbejde på computerens indvendige dele" på side 9. Du kan finde yderligere oplysninger om bedste fremgangsmåder for sikkerhed på webstedet Regulatory Compliance på dell.com/regulatory_compliance.

Forudsætninger

- 1 Fjern batteriet. Se "Sådan fjernes batteriet" på side 10.
- 2 Følg instruktionerne fra trin 1 til trin 2 i "Sådan fjernes hukommelsesmodulerne" på side 12.
- 3 Fjern harddiskmodulet. Se "Sådan fjernes harddiskmodulet" på side 18.
- 4 Fjern det optiske drevs modul. Se "Sådan fjernes det optiske drevs modul" på side 15.
- 5 Fjern tastaturet. Se "Sådan fjernes tastaturet" på side 21.
- 6 Fjern håndledsstøtten. Se "Sådan fjernes håndledsstøtten" på side 24.
- 7 Fjern skærmmodulet. Se "Sådan fjernes skærmmodulet" på side 51.
- 8 Fjern skærmmrammen. Se "Sådan fjernes skærmmrammen" på side 55.
- 9 Fjern skærmhængslerne. Se "Sådan fjernes skærmhængslerne" på side 58.

Procedure

- 1 Fjern skruerne, der fastgør skærmpanelet til skærmens bagdæksel.
- 2 Løft forsigtigt skærmpanelet og vend det om.

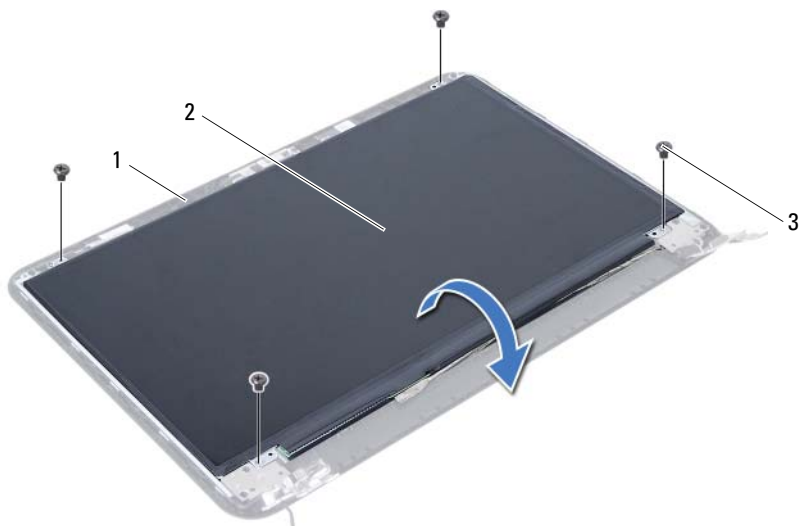

1 skærmens bagdæksel

2 skærmpanel

3 skruer (4)

- 3 Skræl tapen, der er påsat over skærmerkablet af.
- 4 Frakobl skærmerkablet fra skærmpanelets stik.

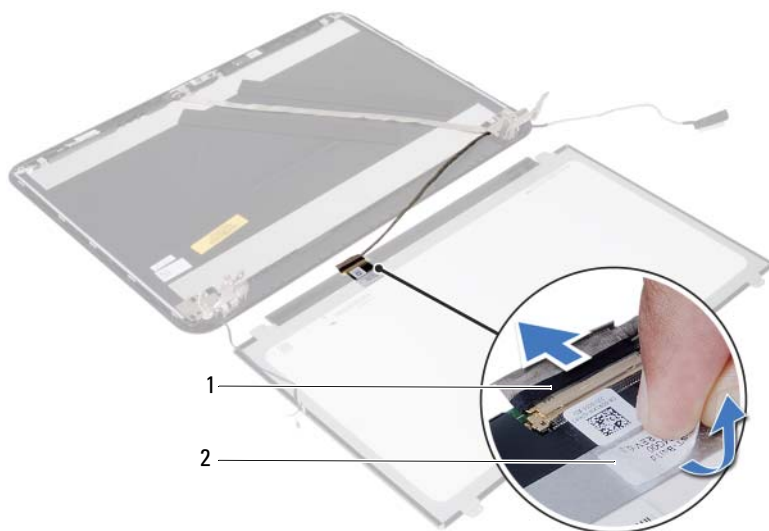

1 skærmerkabel

2 tape

Påsætning af skærmpanelet



ADVARSEL: Før du arbejder med computerens indvendige dele, skal du læse de sikkerhedsinstruktioner, der fulgte med computeren, og følge trinene i "Før du starter" på side 7. Efter du har udført arbejde på computerens indvendige dele, følg instruktionerne i "Efter du har udført arbejde på computerens indvendige dele" på side 9. Du kan finde yderligere oplysninger om bedste fremgangsmåder for sikkerhed på webstedet Regulatory Compliance på dell.com/regulatory_compliance.

Procedure

- 1 Tilslut skærmkablet til skærmpanelets stik.
- 2 Påsæt tapen, der fastgør skærmkablet.
- 3 Anbring forsigtigt skærmpanelet på skærmens bagdæksel.
- 4 Flugt skærmpanelets skruehuller med skruehullerne på skærmens bagdæksel.
- 5 Genmonter skruerne, der fastgør skærmpanelet til skærmens bagdæksel.

Slutbetingelser

- 1 Genmonter skærmhængslerne. Se "Sådan genmonteres skærmhængslerne" på side 60.
- 2 Genmonter skærmrammen. Se "Sådan genmonteres skærmrammen" på side 57.
- 3 Genmonter skærmmodulet. Se "Sådan genmonteres skærmmodulet" på side 54.
- 4 Genmonter håndledsstøtten. Se "Sådan genmonteres håndledsstøtten" på side 27.
- 5 Genmonter tastaturet. Se "Sådan genmonteres tastaturet" på side 23.
- 6 Genmonter det optiske drevs modul. Se "Sådan genmonteres det optiske drevs modul" på side 17.
- 7 Genmonter harddiskmodulet. Se "Udsiftning af harddiskbeslaget" på side 20.
- 8 Følg the instruktionerne fra trin 3 og trin 4 i "Sådan genmonteres hukommelsesmoduler" på side 14.
- 9 Genmonter batteriet. Se "Sådan genmonteres batteriet" på side 11.

Sådan fjernes kameramodulet



ADVARSEL: Før du arbejder med computerens indvendige dele, skal du læse de sikkerhedsinstruktioner, der fulgte med computeren, og følge trinene i "Før du starter" på side 7. Efter du har udført arbejde på computerens indvendige dele, følg instruktionerne i "Efter du har udført arbejde på computerens indvendige dele" på side 9. Du kan finde yderligere oplysninger om bedste fremgangsmåder for sikkerhed på webstedet Regulatory Compliance på dell.com/regulatory_compliance.

Forudsætninger

- 1 Fjern batteriet. Se "Sådan fjernes batteriet" på side 10.
- 2 Følg instruktionerne fra trin 1 til trin 2 i "Sådan fjernes hukommelsesmodulerne" på side 12.
- 3 Fjern harddiskmodulet. Se "Sådan fjernes harddiskmodulet" på side 18.
- 4 Fjern det optiske drevs modul. Se "Sådan fjernes det optiske drevs modul" på side 15.
- 5 Fjern tastaturet. Se "Sådan fjernes tastaturet" på side 21.
- 6 Fjern håndledsstøtten. Se "Sådan fjernes håndledsstøtten" på side 24.
- 7 Fjern skærmmodulet. Se "Sådan fjernes skærmmodulet" på side 51.
- 8 Fjern skærmrammen. Se "Sådan fjernes skærmrammen" på side 55.

Procedure

- 1 Fjern skruen, der fastgør kameramodul til skærmens bagdæksel.
- 2 Fjern kamerakablet fra stikket på kameramodul.
- 3 Skræl tapen, der fastgør kameramodul til skærmens bagdæksel, af.
- 4 Løft kameramodul af skærmens bagdækslet.

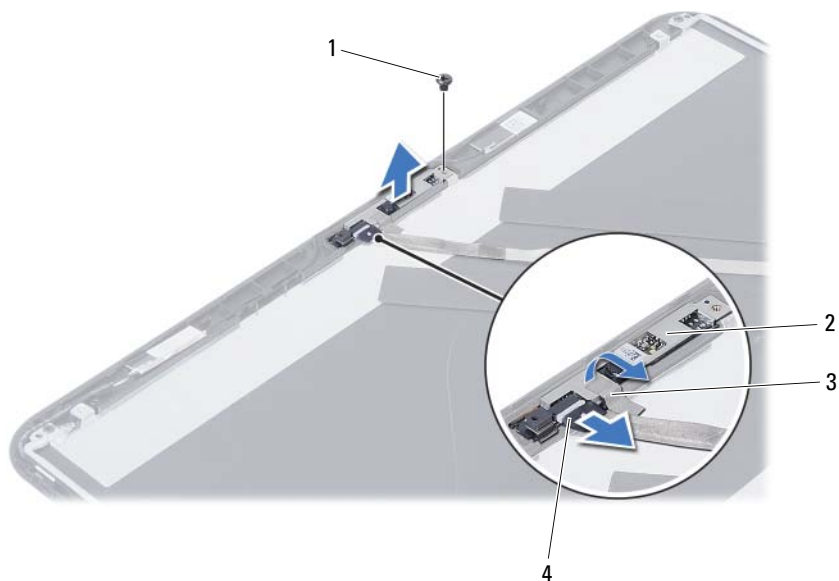

1	skruer	2	kameramodul
3	tape	4	kamerakabel

Sådan genmonteres kameramodulet



ADVARSEL: Før du arbejder med computerens indvendige dele, skal du læse de sikkerhedsinstruktioner, der fulgte med computeren, og følge trinene i "Før du starter" på side 7. Efter du har udført arbejde på computerens indvendige dele, følg instruktionerne i "Efter du har udført arbejde på computerens indvendige dele" på side 9. Du kan finde yderligere oplysninger om bedste fremgangsmåder for sikkerhed på webstedet Regulatory Compliance på dell.com/regulatory_compliance.

Procedure

- 1 Flugt kameramodulet på skærmens bagdækslet.
- 2 Genmonter skruen, der fastgør kameramodulet til skærmens bagdæksel.
- 3 Påsæt tapen, der fastgør kameramodulet til skærmens bagdæksel.
- 4 Tilslut kamerakablet til kameramodulets stik.

Slutbetingelser

- 1 Genmonter skærmrammen. Se "Sådan genmonteres skærmrammen" på side 57.
- 2 Genmonter skærmmodulet. Se "Sådan genmonteres skærmmodulet" på side 54.
- 3 Genmonter håndledsstøtten. Se "Sådan genmonteres håndledsstøtten" på side 27.
- 4 Genmonter tastaturet. Se "Sådan genmonteres tastaturet" på side 23.
- 5 Genmonter det optiske drevs modul. Se "Sådan genmonteres det optiske drevs modul" på side 17.
- 6 Genmonter harddiskmodulet. Se "Udskiftning af harddiskbeslaget" på side 20.
- 7 Følg the instruktionerne fra trin 3 og trin 4 i "Sådan genmonteres hukommelsesmoduler" på side 14.
- 8 Genmonter batteriet. Se "Sådan genmonteres batteriet" på side 11.

Sådan flash-opdateres BIOS

Det er muligt, at det er nødvendigt at flashe BIOS, når der er en opdatering tilgængelig, eller når bundkortet genmonteres. For at flash-opdatere BIOS:

- 1 Tænd computeren.
- 2 Gå til **dell.com/support**.
- 3 Indtast, hvis du har computerens Servicekode, computerens Servicekode og klik på **Send**.

Klik, hvis du ikke har computerens servicekode, på **Detect Service Tag** (Registrer servicekode) for at tillade automatisk registrering af computerens servicekode.



OBS! Vælg, hvis Servicekoden ikke kan registreres automatisk, dit produkt under produktkategorier.

- 4 Klik på **Drivers and Downloads** (Drivere og overførster).
- 5 Vælg, i rullemenuen **Operating System** (Operativsystem), operativsystemet, der er installeret på computeren.
- 6 Klik på **BIOS**.
- 7 Klik på **Download File** (Hent fil) for at hente den seneste BIOS-version til computeren.
- 8 Vælg på næste side **Single-file download** (Overførsel af enkel fil) og klik på **Continue** (Fortsæt).
- 9 Gem filen og når overførslen er fuldført, naviger til mappen, hvor du gemte BIOS-opdateringsfilen.
- 10 Dobbeltklik på BIOS-opdateringsfilens ikon og følg vejledningen på skærmen.